

Кондиционер воздуха
сплит-система бытовая

ИНСТРУКЦИЯ ПОЛЬЗОВАТЕЛЯ

ZACF-H/N1

ZANUSSI

Инструкция по эксплуатации кондиционера воздуха сплит-системы бытовой серий ZACF-N/N1

Мы благодарим Вас за сделанный выбор!

Вы выбрали первоклассный продукт от Zanussi, который, мы надеемся, доставит Вам много радости в будущем. Zanussi стремится предложить как можно более широкий ассортимент качественной продукции, который сможет сделать Вашу жизнь еще более удобной. Вы можете получить информацию на сайте www.easy-comfort.ru.

Внимательно изучите данное руководство, чтобы правильно использовать Ваш новый кондиционер и наслаждаться его преимуществами. Мы гарантируем, что он сделает Вашу жизнь намного комфортнее, благодаря легкости в использовании. Удачи!

Содержание

Общая информация	3
Указания по безопасности	3
Устройство кондиционера	4
Панель управления	5
Дисплей панели управления	5
Описание пульта дистанционного управления	6
Основные функции кондиционера	8
Замена батареек в пульте дистанционного управления	9
Чистка и уход	9
Указания по эксплуатации	10
Выявление и устранение неисправностей	11
Технические характеристики	13
Утилизация	13
Сертификация	14
Гарантийный талон	16

Гарантийное обслуживание производится в соответствии с гарантийными обязательствами, перечисленными в гарантийном талоне.

АДРЕСА СЕРВИСНЫХ ЦЕНТРОВ ВЫ МОЖЕТЕ НАЙТИ НА САЙТЕ WWW.EASY-COMFORT.RU ИЛИ У ВАШЕГО ДИЛЕРА.



Примечание:

В тексте данной инструкции кондиционеры воздуха сплит-системы бытовые могут иметь такие технические названия, как: прибор, устройство, аппарат, кондиционер и т. п.

Общая информация

Кондиционер бытовой с наружным и внутренним блоком (сплит-система) предназначен для создания оптимальной температуры воздуха при обеспечении санитарно-гигиенических норм в жилых, общественных и административно-бытовых помещениях.

Кондиционер осуществляет охлаждение, осушение, нагрев, вентиляцию и очистку воздуха от пыли.

Указания по безопасности

- При обнаружении каких-либо отклонений в работе, как, например, появление горелого запаха, немедленно отключите кондиционер и обратитесь в сервисный центр.
- Не прикасайтесь к кондиционеру мокрыми руками, это может привести к поражению электрическим током.
- Не допускайте обрыва или повреждения шнура питания и сигнального провода. При наличии повреждений необходимо заменить их соответствующими проводами в авторизованном центре.
- Данный прибор не предназначен для использования детьми, лицами с ограниченными физическими или умственными способностями, а также лицами, не обладающими достаточным уровнем знаний. Подобное использование допускается только под наблюдением лиц, осведомленных о принципах работы кондиционера и ответственных за их безопасность.
- Не подпускайте детей к кондиционеру.
- Для предотвращения пожара следует использовать специальную электрическую цепь.
- Не используйте разветвленный универсальный штекер или переносную клеммную колодку для подключения проводов.
- Если кондиционер не используется длительное время, отключите его от сети электропитания. В противном случае скопившаяся пыль может привести к перегреву или пожару.
- Аккуратно обращайтесь с проводами, чтобы не повредить их. Используйте только рекомендованные провода. В противном случае провода могут перегреваться, в результате чего может возникнуть пожар.
- На время чистки отключайте кондиционер от сети питания. В противном случае это может привести к поражению электрическим током или пожару.
- В источнике питания должна быть предусмотрена специальная электрическая цепь с защитой воздушного выключателя и с достаточной мощностью. Не следует часто включать и выключать кондиционер.

- Если поврежден шнур питания, его следует заменить у производителя или в сервисном центре, либо в любом другом авторизованном центре.
- Мощность и напряжение питания должны быть стабильными. Высокое напряжение может легко повредить электрические компоненты. Слишком низкое напряжение может повредить систему охлаждения и компрессор и вывести из строя электрические компоненты.



Внимание:

Прибор должен быть надежно заземлен!

- Заземление должно подключаться к специальному устройству в здании.
- В противном случае обратитесь к квалифицированному специалисту для подключения заземления. Не подключайте провода к газопроводу, водопроводу, сливной трубе или другим непредназначенным для этого магистралям.
- Во избежание повреждения кондиционера не вставляйте в него посторонние предметы. Ни в коем случае не просовывайте руки в отверстия впуска/выпуска воздуха во внутреннем и наружном блоках.
- Во избежание повреждения компрессора и утечки фреона из системы - только квалифицированный специалист может обслуживать запорный вентиль наружного блока.
- Не открывайте надолго окна и двери помещения во время работы кондиционера. Это может снизить эффективность работы кондиционера.
- Ни в коем случае не блокируйте воздуховыпускные отверстия внутренних и наружных блоков. Это может снизить эффективность работы кондиционера, привести к его отключению и даже к возникновению пожара.
- Газовые баллоны и баллоны, находящиеся под давлением, следует держать на расстоянии не менее 1 метра от внутреннего блока. Они могут стать причиной возникновения пожара или взрыва.
- Проверьте прочность и надежность установочной платформы. Если платформа повреж-

дена, это может привести к падению блока и травмам людей.

- Не производите ремонт кондиционера самостоятельно. Неправильный ремонт может привести к поражению электрическим током или возникновению пожара. Для проведения ремонта обращайтесь в сервисный центр.
- Не просовывайте руки или любые предметы в воздуховыпускные отверстия.
- Выбирайте наиболее подходящую температуру.
- Попадание воды на кондиционер может привести к поражению электрическим током или неисправности кондиционера.

- Не направляйте воздух непосредственно на животных и растения. Это может принести им вред.
- Не следует длительное время находиться под холодным воздухом, а также устанавливать слишком низкую температуру.
- Не устанавливайте нагревательные приборы вблизи кондиционера.
- Не используйте кондиционер в других целях, например, для сушки одежды, хранения продуктов и т.д.
- Не бейте по стеклянной дверце тяжелыми предметами во избежание повреждения.

Устройство кондиционера

Внутренний блок

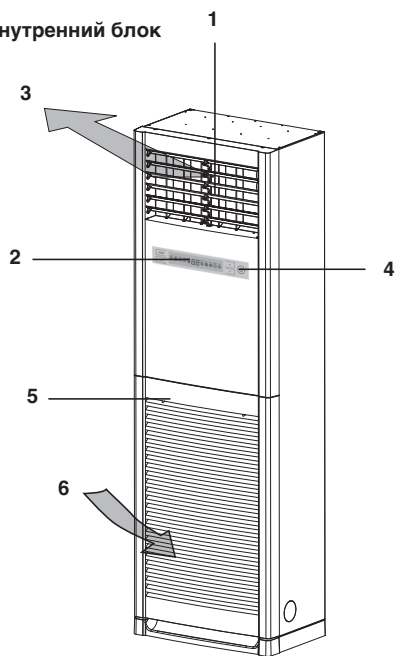

Внутренний блок

- 1 Горизонтальные и вертикальные жалюзи
- 2 Дисплей
- 3 Выход воздуха
- 4 Панель управления
- 5 Нижняя панель
- 6 Выход воздуха.

Внешний блок

- 7 Выход воздуха
- 8 Выход воздуха

Примечание:

Рисунок приведен в качестве справочной информации и может иметь внешние отличия от реального прибора.

Наружный блок

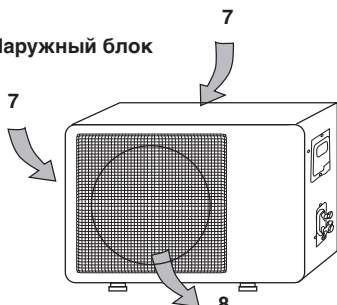

Панель управления

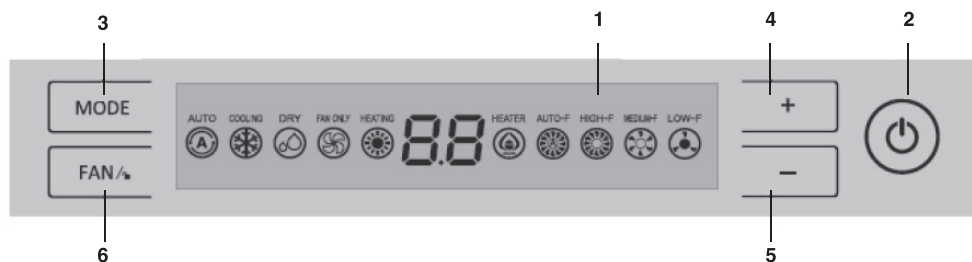

- 1 Дисплей .
- 2 Кнопка включения/выключения прибора (ON/OFF). Для включения кондиционера нажмите эту кнопку.
- 3 Кнопка режимов работы. При нажатии этой кнопки смена режимов будет представлена следующим образом: Охлаждение - Осушение - Вентиляция - Обогрев.
- 4 Кнопка увеличения заданной температуры (+). При однократном нажатии кнопки (+) заданная температура увеличивается на 1°C.
- 5 Кнопка уменьшения заданной температуры. При однократном нажатии кнопки (-) заданная температура уменьшается на 1°C.
- 6 Кнопка установки скорости вентилятора (FAN). При нажатии этой кнопки скорость вентилятора изменяется по следующему циклу: медленный, средний, высокий.

Дисплей панели управления



- 1 Индикатор автоматического режима.
- 2 Индикатор режима охлаждения.
- 3 Индикатор режима осушения.
- 4 Индикатор режима вентиляции (FAN).
- 5 Индикатор режима обогрева.
- 6 Индикатор температуры.
- 7 Индикатор работы прибора в режиме обогрева.
- 8 Индикатор автоматической скорости вращения вентилятора.
- 9 Индикатор высокой скорости вращения вентилятора.
- 10 Индикатор средней скорости вращения вентилятора.
- 11 Индикатор низкой скорости вращения вентилятора.
- 12 Приемник сигнала.

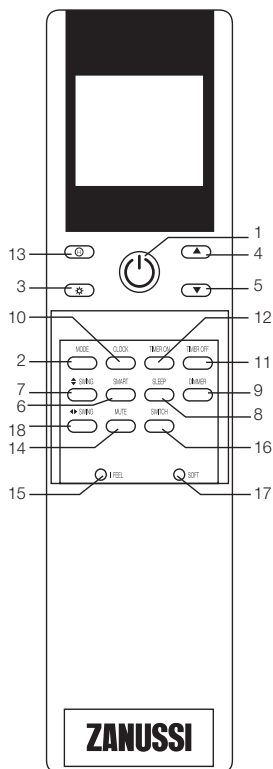

- 1** Кнопка включения/выключения
Данная кнопка включает и отключает прибор.
- 2** Кнопка «MODE»
С помощью данной кнопки выбираются режимы работы: охлаждение (индикатор ❄️), осушение (индикатор ☁️), вентиляция (индикатор 🌀), функции обогрева ❄️.
- 3** Кнопка «FAN»
С помощью данной кнопки выбирается скорость вращения вентилятора: автоматическая (индикатор 🌀), высокая (индикатор 🌀), средняя (индикатор 🌀), низкая (индикатор 🌀).
- 4, 5** Кнопки «Вверх» и «Вниз»
С помощью данных кнопок Вы можете либо устанавливать желаемую температуру в помещении, либо после нажатия кнопок «Clock» и «Timer» устанавливать время, а также время на включение/отключение прибора.
- 6** Кнопка «SMART»
Используется для включения и отключения автоматического режима работы.
- 7** Кнопка «SWING»
Нажмите эту кнопку для включения покачивания заслонки. Автоматическое управление горизонтальными жалюзи (наружные жалюзи).
- 8** Кнопка «SLEEP»
Кнопка используется для включения или отключения ночного режима работы.
- 9** Кнопка «DIMMER»
Нажмите ее для отключения дисплея внутреннего блока, для включения нажмите любую кнопку.
- 10** Кнопка «CLOCK»
Данная кнопка при использовании кнопок 4 и 5 устанавливает время.
- 11, 12** Кнопки «ON/OFF TIMER»
Служат для включения режима настройки таймера: «ON» - режим задания времени включения кондиционера, «OFF» - режим задания времени отключения кондиционера.
- 13** Кнопка «SUPER»
При нажатии данной кнопки кондиционер начинает работу в интенсивном режиме на максимальное охлаждение до 18°C.
- 14** Кнопка «MUTE»*
Используется для включения/отключения режима тихой работы.
- 15** Кнопка «I FEEL»
Используется для вкл/выкл режима «I Feel». Нажмите и удерживайте в течение 5 секунд для выключения режима I Feel. (В режиме I Feel кондиционер использует датчик температуры, встроенный в ДУ вместо датчика в блоке.

Рекомендуем использовать режим «I Feel», положив пульт управления так, чтобы внутренний блок беспрепятственно получал сигнал.

16 Кнопка «TEMP SWITCH»*

После нажатия кнопки установленная температура начнет мигать на дисплее. При повторном нажатии отобразится температура в помещении. Мигание прекратится при повторном нажатии кнопки или отключении от электрической сети.

17 Кнопка «SOFT»*

Позволяет ограничить максимальный электрический ток для того, чтобы вы могли использовать кондиционер с другими электрическими приборами, когда напряжение недостаточно.

18 Кнопка «◀▶ SWING»*

Используется для остановки или запуска вертикальных жалюзи, регулировки раскачивания и установки желаемого левого / правого направления воздушного потока.

8 Индикатор режима тихой работы*.

9 Индикатор установки температуры.

10 Индикатор установки часов и таймера (ON/OFF).

11 Индикатор режима энергосбережения*.

12 Индикатор отключения режима I FEEL.



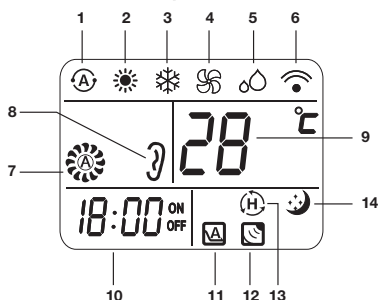

13 Индикатор интенсивного режима.

14 Индикатор ночного режима работы.

Символы индикаторов на ЖК дисплее:









- 1 Индикатор автоматического режима.
- 2 Индикатор режима обогрева.
- 3 Индикатор режима охлаждения.
- 4 Индикатор режима вентиляции.
- 5 Индикатор режима осушения.
- 6 Индикатор передачи сигнала.
- 7 Индикатор скорости вращения вентилятора.

-  Скорость выбирается автоматически
-  Высокая скорость
-  Средняя скорость
-  Низкая скорость

Основные функции кондиционера

Управление в выбранном режиме

- Направьте пульт на устройство, нажмите кнопку ВКЛ / ВЫКЛ, затем нажмите кнопку MODE, выберите необходимый режим работы: AUTO, COOL, DRY, HEAT или FAN.
- Нажмите кнопку SET для увеличения или уменьшения температуры до нужного Вам уровня. Показания уровня температуры будут отражены на дисплее. Рабочий диапазон температуры в помещении от 16 °C-32 °C. (По умолчанию уровень установлен на 25 °C и не регулируется в автоматическом режиме и режиме осушения).
- Нажмите кнопку FAN SPEED для выбора скорости воздушного потока: Low (на дисплее отобразится ) , Med (на дисплее отобразится ) , Hi (на дисплее отобразится ) , Auto (на дисплее отобразится ) и будет мигать). (По умолчанию установлена низкая скорость и не регулируется в режиме осушения.)
- Нажмите кнопку SWING для выбора режима воздушного потока вверх / вниз: Естественный поток (на дисплее отобразится ) , Качание (на дисплее отобразится ) и будет мигать). Фиксированный режим (на дисплее отобразится )
- Нажмите кнопку AIR FLOW для выбора режима воздушного потока влево / вправо: качание или фиксированный режим. (По умолчанию установлен фиксированный режим направления воздушного потока в режиме осушения.)



Внимание:

Не пытайтесь настроить направление створок воздушного потока вручную непосредственно, это может привести к повреждениям.

Управление таймером

Установка таймера выключения

- Во время работы кондиционера, нажмите на кнопку ТАЙМЕР, на дисплее отобразится режим настройки таймера.
- Удерживайте кнопку ТАЙМЕР, чтобы установить необходимое время для выключения кондиционера. Таймер может быть установлен в диапазоне от 1-24 часов. Каждое нажатие кнопки приводит к установке таймера на 1 час, при этом информация будет отображена на дисплее.
- После установки таймера на отключение, цифры на дисплее будут отображать количество полных часов до отключения.

Установка таймера включения

- Во время работы кондиционера, нажмите на кнопку ТАЙМЕР, на дисплее отобразится режим настройки таймера.
- Удерживайте кнопку ТАЙМЕР, чтобы установить необходимое время для включения кондиционера. Таймер может быть установлен в диапазоне от 1-24 часов. Каждое нажатие кнопки приводит к установке таймера на 1 час, при этом информация будет отображена на дисплее.
- После установки таймера на включение, цифры на дисплее будут отображать количество полных часов до включения.

Режим Sleep

При нажатии кнопки SLEEP кондиционер переключается в спящий режим. Чтобы выйти из спящего режима, нажмите кнопку повторно. Функция спящего режима отключается при выключении кондиционера. Функция спящего режима не работает в автоматическом режиме и в режиме вентиляции. Если функция спящего режима включена на дисплее отображается символ . В режиме охлаждения спящий режим включается через 1 час, заданная температура увеличивается на 1°C; через 2 часа заданная температура увеличивается на 2°C и работа продолжается с этой заданной температурой. В режиме обогрева спящий режим включается через 1 час, заданная температура уменьшается на 1°C; через 2 часа заданная температура уменьшается на 2°C и работа продолжается с этой заданной температурой.

Замена батареек в пульте управления

- Откройте крышку, нажав на знак  в направлении стрелки.

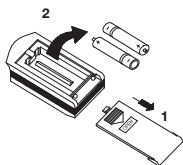

- Замените два щелочных элемента (AAA).

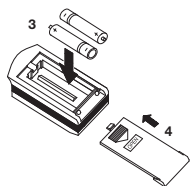

- Закройте крышку.

Примечание:

Не используйте старые или не однотипные аккумуляторы – это может привести к нарушению работы пульта.

Если пульт ДУ не будет использоваться длительное время, извлеките аккумуляторы, чтобы исключить опасность утечки.

Пульт должен находиться в диапазоне приема кондиционера.

Расстояние от телевизионных приемников и систем звуковоспроизведения должно быть не менее 1 метра.

При нарушении работы пульта извлеките аккумуляторы и снова вставьте их через 30 секунд. Если после этого пульт не заработал, замените аккумуляторы.

Пульт рекомендуется направлять точно на приемник кондиционера.

При отправке сигнала символ  мигает в течение 1 секунды. При получении сигнала кондиционером раздается звуковой сигнал.

Чистка и уход



Внимание:

Перед началом чистки кондиционера выключите питания и извлеките шнур питания из розетки.

Запрещается мыть кондиционер струей воды.

Запрещается чистить кондиционер растворителем или бензином. Для чистки используйте сухую или слегка смоченную в воде или мягком моющем средстве ткань.

Чистка фильтра должна выполняться квалифицированным специалистом в соответствии с указаниями, приведенными далее.

Чистка кондиционера

Перед началом чистки выключите питание.

Исключите возможность случайного включения кондиционера.

Используйте мягкую ткань.

При сильном загрязнении смочите ткань в воде, но ткань не должна быть слишком влажной.

Запрещается использовать струю воды или распылитель.

Это может привести к повреждению микропроцессора и монтажной платы.

Чистка фильтра (каждые две недели)

Снятие воздушного фильтра

Как изображено на рисунке, приведите панель в положение (1) и выкрутите винт. Открыв панель, открутите винты, крепящие воздушный фильтр. Извлеките фильтр, потянув в направлении, указанном стрелкой (2).

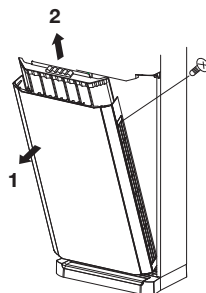

Чистка фильтра

Удалите загрязнения, слегка постукивая по фильтру, или с помощью пылесоса. Сильное загрязнение удалите тканью, смоченной в небольшом количестве воды или мягкого моющего средства (рис. 7).

**Внимание:**

Не сушите фильтр под прямыми солнечными лучами или вблизи источника тепла – это может привести к деформации фильтра.

Проверка перед включением

Убедитесь в отсутствии препятствий для впуска и выпуска воздуха.

Убедитесь, что заземляющий провод присоединен правильно.

Убедитесь, что аккумуляторы кондиционера заряжены.

Указания по эксплуатации**Принцип работы в режиме охлаждения и специальные функции**

Принцип работы:

Кондиционер поглощает тепло в помещении и выводит его на улицу, таким образом, температура воздуха в помещении снижается. Согласно данному принципу, чем выше температура на улице, тем ниже охлаждающая способность кондиционера.

Функция защиты от замерзания:

Если кондиционер работает в режиме охлаждения при низкой температуре, поверхность теплообменника внутреннего блока может замерзнуть. Когда температура теплообменника внутреннего блока снижается до -2°C или ниже, микрокомпьютер внутреннего блока отключает компрессор для защиты кондиционера от замерзания.

Принцип работы в режиме обогрева и специальные функции

Принцип работы:

Кондиционер поглощает тепло за пределами помещения и передает его в помещение, повышая таким образом температуру воздуха в нем.

**Примечание:**

Согласно данному принципу, чем ниже температура на улице, тем ниже нагревательная способность кондиционера. При сильном снижении температуры на улице вместо кондиционера используйте другие отопительные приборы.

Защита от обледенения:

При низкой температуре на улице и низкой влажности воздуха теплообменник наружного блока может замерзнуть при длительной работе кондиционера. Это негативно сказывается на обогреве. В этом случае срабатывает автоматическая функция защиты от обледенения, при этом теплообменник отключается на 5-10 минут.

Во время оттаивания вентиляторы наружного и

внутреннего блока отключаются. Убедитесь в надежности креплений наружного кондиционера. При обнаружении поврежденных обратитесь к продавцу.

Обслуживание после эксплуатации

Выключите питание.

Очистите фильтр и поверхность внутренней и наружной части кондиционера.

Удалите загрязнения из наружной части кондиционера.

Обработайте пятна ржавчины на наружной части кондиционера, чтобы предотвратить их распространение.

внутреннего блока отключаются.

Во время оттаивания из наружного блока может выходить пар, что происходит вследствие быстрого оттаивания, это никак не связано с неисправностью.

После оттаивания кондиционер возвращается к работе.

Функция защиты от обдува холодным воздухом:

Если в режиме обогрева теплообменник внутреннего блока не достигает заданной температуры в одной из нижеуказанных ситуаций, вентилятор внутреннего блока на время прекращает обдув холодным воздухом (не более 90 секунд).

1. В начале обогрева.
 2. После оттаивания.
 3. Нагрев при очень низкой температуре.
- Условия, при которых кондиционер не может нормально работать

Режим	Причина
ОБОГРЕВ	Если температура воздуха вне помещения выше 24°C
	Если температура воздуха вне помещения ниже -7°C
	Если температура в комнате выше 27°C
ОХЛАЖДЕНИЕ	Если температура воздуха вне помещения выше 43°C
	Если температура воздуха вне помещения ниже 21°C
ОСУШЕНИЕ	Если температура в комнате ниже 18°C

При относительной влажности воздуха выше 80% (открыты двери и окна) в случае длительного охлаждения или осушения воздуха вблизи

воздуховыпускного отверстия будет образовываться роса.

Отображение температуры окружающего воздуха:

- Для того чтобы увеличить срок службы компрессора, кондиционер автоматически управляет включением и выключением компрессора в различных условиях. Отключение компрессора на время задерживается, хотя температура окружающего воздуха достигает заданного значения.

- В связи с тем, что помещение делится на различные зоны, кондиционер автоматически прибавляет температуру для повышения комфорта. Как правило, температура, отображаемая на дисплее, может отличаться от той, которую измеряет пользователь.

Выявление и устранение неисправностей



Внимание:

Не предпринимайте попыток самостоятельного ремонта. Неосторожные действия могут привести к поражению током

или пожару. Прежде чем обращаться за ремонтом к специалисту, проверьте указанные ниже пункты – это может сберечь ваше время и деньги.

Признак возможной неисправности	Рекомендуемые действия / пояснения
Кондиционер не включается сразу при перезапуске.	После выключения кондиционер в целях защиты может быть включен снова только по истечении 3 минут.
Необычный запах после включения	Запах может появиться под воздействием окружающей атмосферы. Решение: очистить фильтр. Если запах остается, необходимо очистить кондиционер (обратитесь в сервисный центр).
Звук потока воды слышен во время работы	При запуске или остановке компрессора или при выключении кондиционера может слышаться звук текущего хладагента – это не является признаком неисправности.
Выделение пара из вентиляционного отверстия в режиме охлаждения	Это может происходить при высокой температуре и влажности в помещении. Это объясняется быстрым охлаждением воздуха в помещении. Выделение пара прекратится через некоторое время.
Скрипящий звук при включении или выключении кондиционера	Этот звук возникает в результате деформации пластмассы, вызванной изменением температуры.
Кондиционер не включается	Возможные причины: Отсутствие питания. Срабатывание устройства защиты. Пониженное или повышенное напряжение (проверка должна выполняться специалистом). Неправильное использование таймера.
Неэффективное охлаждение или обогрев	Возможные причины: Неправильно задана температура. Препятствие для впуска или выпуска воздуха. Загрязнение фильтра. В помещении открыты окна или двери. Вентилятор настроен на работу с низкой скоростью. Наличие в помещении источников тепла.

Признак возможной неисправности	Рекомендуемые действия / пояснения
Пульт ДУ не работает	Выполнению команды от пульта ДУ может препятствовать некорректное или слишком быстрое переключение между функциями. Перезагрузите кондиционер, вынув и снова вставив шнур питания. Пульт должен находиться в пределах диапазона приема сигнала. Между передатчиком и приемником не должно быть препятствий для прохождения сигнала. Проверьте заряд аккумуляторов в пульте и при необходимости замените их. Осмотрите пульт ДУ на признаки неисправности.
Утечка воды в помещении	Возможные причины: Повышенная влажность воздуха. Вытекание конденсата. Расшатывание соединения сливной трубы.
Утечка воды в наружной части	Возможные причины: В режиме охлаждения в трубе и трубном соединении появляется конденсат. В режиме обогрева или размораживания вытекает растаявшая вода. Вода капает с теплообменника во время обогрева.
Шум из наружного блока	Возможные причины: Включение или выключение вентилятора или компрессора. Течение хладагента в обратном направлении в начале или по завершении размораживания.
Отсутствие потока воздуха (не работает вентилятор) во внутреннем блоке	Во время обогрева, если температура теплообменника внутреннего блока слишком низкая, работа вентилятора внутреннего блока прекращается на 90 секунд, чтобы не выдавался холодный воздух в помещение. Во время обогрева при низкой температуре и высокой влажности наружного воздуха на теплообменнике наружного блока появляется лед. Начинается автоматическое размораживание, вентилятор внутреннего блока выключается на 10 минут. Во время размораживания выделяется вода и пар.
Конденсат на решетке впускного отверстия	Это может быть вызвано длительной работой в условиях высокой влажности.

Индикатор питания мигает, на дисплее отображается:

E1 – защита системы от низкого давления.

E2 – отказ датчика температуры в помещении.

E3 – отказ датчика температуры внутренней трубы.

E7 – защита наружного блока.

E8 – выход за предельные температуры испарения/конденсации.

Технические характеристики

Модель		ZACF-24 H/N1	ZACF-48 H/N1	ZACF-60 H/N1
Тип кондиционера		сплит-система колонного типа		
Тип фреона		R410A		
Средняя площадь помещения		70	140	160
Производительность (охлаждение/обогрев), Вт		7200 / 8100 +2500	14000 / 15000 + 3600	16000 / 17000 + 3600
“Потребляемая мощность (охлаждение/обогрев), Вт”		2240 / 2230 + 2500	4650 / 4400 + 3600	5310 / 5460 + 3600
Напряжение, В/Гц		220-240V~/1P/50Hz	380-415V~/3P/50Hz	380-415V~/3P/50Hz
Сила тока (охлаждение/обогрев),А		12,4/10,8 +9,6	8,2/8,9 +11,4	9,1/9,7 +11,4
Коэффициент энергоэффективности (охлаждение)		3,2	3,0	3,0
Коэффициент энергоэффективности (обогрев)		3,6	3,4	3,0
Класс энергоэффективности (EER/COP)		A/A	B/B	B/D
Уровень звукового давления, дБА	Внутренний блок	38	46	46
	Наружный блок	57	62	62
Расход воздуха (внутренний блок), м3/час		1100	2000	2000
Габаритные размеры (д-в-г), мм	Внутренний блок	500x1760x280	580x1870x380	580x1870x380
	Наружный блок	900x640x300	950x1050x340	950x1386x340
Размеры упаковки (д-в-г), мм	Внутренний блок	610x1890x410	690x2000x480	690x2000x480
	Наружный блок	1050x700x400	1110x1200x460	1110x1530x460
Вес (нетто/брутто), кг	Внутренний блок	37/45	55/60	55/60
	Наружный блок	51/57	96/103	106/116
Диаметр труб хладагента, дюйм	Житкостные	1/4	3/8	3/8
	Газовые	1/2	3/4	3/4
Максимальная длина трассы, м		20	50	50
Максимальный перепад высот, м		10	15	15
“Рабочая температура (охлаждение/обогрев), °C”		+18 – +43/ -7 – +24	+18 – +43/ -7 – +24	+18 – +43/ -7 – +24

Утилизация

По окончании срока службы кондиционер следует утилизировать. Подробную информацию по утилизации кондиционера Вы можете получить у представителя местного органа власти.

Сертификация

Информация о сертификации продукции обновляется ежегодно. (При отсутствии копии нового сертификата в коробке спрашивайте копию у продавца).

Товар соответствует требованиям:

ТР ТС 004/2011 «О безопасности низковольтного оборудования»

ТР ТС 020/2011 «Электромагнитная совместимость технических средств»

Изготовитель:

СИА «Грин Трейс»

Адрес изготовителя: ЛВ-1004

Латвия, Рига, ул. Бикенсалас, 6.

E-mail: info@greentrace.lv

**Импортер и уполномоченное
изготовителем лицо в РФ:**

ООО «Ай.Эр.Эм.Си.», 119049, г. Москва,
Ленинский проспект, д. 6, стр. 7, офис. 14

E-mail: info@irmc.ru

Дата изготовления указывается на этикетке на приборе.

Изготовитель оставляет за собой право на внесение изменений в конструкцию и характеристики прибора.

Zanussi is a registered trademark used under license from AB Electrolux (publ.).
Занусси – зарегистрированная торговая марка, используемая в соответствии с Electrolux AB (публ.).

Сделано в Китае

Гарантийный талон

Настоящий документ не ограничивает определенные законом права потребителей, но дополняет и уточняет оговоренные законом обязательства, предполагающие соглашение сторон либо договор.

Правильное заполнение гарантийного талона

Внимательно ознакомьтесь с гарантийным талоном и проследите, чтобы он был правильно заполнен и имел штамп Продавца. При отсутствии штампа Продавца и даты продажи (либо кассового чека с датой продажи) гарантийный срок изделия исчисляется с даты производства изделия. Для кондиционеров сплит-система бытовая обязательным также является указание даты пуска в эксплуатацию и штамп авторизованной организации, производившей пуск в эксплуатацию.

Запрещается вносить в Гарантийный талон какие-либо изменения, а также стирать ли переписывать какие-либо указанные в нем данные.

Внешний вид и комплектность изделия

Тщательно проверьте внешний вид изделия и его комплектность, все претензии по внешнему виду и комплектности изделия предъявляйте Продавцу при покупке изделия.

Общие правила установки (подключения) изделия

Установка (подключение) изделий допускается исключительно специалистами компаний, авторизованных на продажу и/или монтаж и гарантийное обслуживание соответствующего типа оборудования, имеющих лицензию на данный вид работ (кондиционеры сплит-система бытовая). Продавец (изготовитель) не несет ответственности за недостатки изделия, возникшие из-за его неправильной установки (подключения).

Поздравляем Вас с приобретением техники отличного качества!

Дополнительную информацию об этом и других изделиях Вы можете получить у Продавца или по нашей информационной линии в г. Москве:

Тел: (495) 777-1946

E-mail: info@easy-comfort.ru

Адрес для писем:

125493, г.Москва, а/я 310

Адрес в Интернет: www.easy-comfort.ru

Подробная информация о сервисных центрах, уполномоченных осуществлять ремонт и техническое обслуживание изделия, прилагается отдельным списком и/или находится на сайте.

Модель	Серийный номер
Дата покупки	
Штамп продавца	
Дата пуска в эксплуатацию	
Штамп организации, производившей пуск в эксплуатацию	

Производитель оставляет за собой право вносить изменения в конструкцию, комплектацию или технологию изготовления изделия, с целью улучшения его технологических характеристик.

Такие изменения вносятся в изделие без предварительного уведомления Покупателей и не влекут за собой обязательств по изменению/улучшению ранее выпущенных изделий.

Убедительно просим Вас во избежание недоразумений до установки/эксплуатации изделия внимательно изучить его инструкцию по эксплуатации.

Запрещается вносить в Гарантийный талон какие-либо изменения, а также стирать или переписывать какие-либо указанные в нем данные.

Срок действия гарантии

Настоящая гарантия имеет силу, если Гарантийный талон правильно/четко заполнен и в нем указаны: наименование и модель изделия, его серийные номера, дата продажи, а также имеется подпись уполномоченного лица и штамп Продавца.

Гарантия на кондиционеры, требующие специального монтажа (кроме мобильных), будет составлять 3 года, если монтаж кондиционера выполнен одной из Авторизованной Монтажной Организацией, и 1 год в случае, если монтаж кондиционера проведен неуполномоченной организацией. Гарантийные обязательства на монтаж таких кондиционеров несет на себе монтажная организация.

Указанные выше гарантийные сроки распространяются только на изделия, которые используются в личных, семейных или домашних целях, не связанных с предпринимательской деятельностью. В случае использования изделия в предпринимательской деятельности, его гарантийный срок составляет 3 (три) месяца.

Гарантийный срок на комплектующие изделия или составные части (детали которые могут быть сняты с изделия без применения каких-либо инструментов, т.е. решетки, насадки, щетки, трубки, шланги и др. подобные комплектующие) составляет 3 (три) месяца.

Гарантийный срок на новые комплектующие изделия или составные части, установленные на изделие при гарантийном или платном ремонте, либо приобретенные отдельно от изделия, составляет три месяца со дня выдачи Покупателю изделия по окончании ремонта, либо продажи последнему этих комплектующих/составных частей.

Действительность гарантии

Настоящая гарантия действительна только на территории РФ на изделия, купленные на территории РФ. Гарантия распространяется на производственный или конструкционный дефект изделия. Настоящая гарантия включает в себя выполнение уполномоченным сервисным центром ремонтных работ и замену дефектных деталей изделия в сервисном центре или у Покупателя (по усмотрению сервисного центра). Гарантийный ремонт изделия выполняется в срок не более 45 (сорока пяти) дней.

Настоящая гарантия не дает права на возмещение и покрытие ущерба, происшедшего в результате переделки и регулировки изделия, без предварительного письменного согласия изготовителя, с целью приведения его в соответствие с национальными или местными техническими стандартами и нормами безопасности. Также обращаем внимание Покупателя на то, что в соответствии с Жилищным Кодексом РФ Покупатель обязан согласовать монтаж купленного оборудования с эксплуатирующей организацией и компетентными органами исполнительной власти субъекта Российской Федерации. Продавец и Изготовитель не несут ответственность за любые неблагоприятные последствия, связанные с использованием Покупателем купленного изделия надлежащего качества без утвержденного плана монтажа и разрешения вышеуказанных организаций.

НАСТОЯЩАЯ ГАРАНТИЯ НЕ РАСПРОСТРАНЯЕТСЯ НА:

- периодическое обслуживание и сервисное обслуживание изделия (чистку, замену фильтров);

- любые адаптации и изменения изделия, в т.ч. с целью усовершенствования и расширения обычной сферы его применения, которая указана в Инструкции по эксплуатации изделия, без предварительного письменного согласия изготовителя.

НАСТОЯЩАЯ ГАРАНТИЯ НЕ ПРЕДОСТАВЛЯЕТСЯ В СЛУЧАЯХ:

- если будет полностью/частично изменен, стерт, удален или будет неразборчив серийный номер изделия;

- использования изделия не по его прямому назначению, не в соответствии с его Инструкцией по эксплуатации, в том числе, эксплуатации изделия с перегрузкой или совместно со вспомогательным оборудованием, не рекомендуемым Продавцом (изготовителем);

- наличия на изделии механических повреждений (сколов, трещин, и т.д.), воздействия на изделие чрезмерной силы, химически агрессивных веществ, высоких температур, повышенной влаж-

ности/запыленности, концентрированных паров, если что-либо из перечисленного стало причиной неисправности изделия;

- ремонта/наладки/инсталляции/адаптации/пуска в эксплуатацию изделия не уполномоченными на то организациями/лицами;

- стихийных бедствий (пожар, наводнение и т.д.) и других причин находящихся вне контроля Продавца (изготовителя) и Покупателя, которые причинили вред изделию;

- неправильного подключения изделия к электрической сети, а также неисправностей (не соответствия рабочим параметрам и безопасности) электрической сети;

- дефектов, возникших вследствие попадания внутрь изделия посторонних предметов, жидкостей, насекомых и продуктов их жизнедеятельности, и т.д.

- неправильного хранения изделия;

- необходимости замены расходных материалов: ламп, фильтров, элементов питания, аккумуляторов, предохранителей, а также стеклянных/фарфоровых/матерчатых и перемещаемых вручную деталей и других дополнительных быстрознашаивающихся /сменных деталей (комплектующих) изделия, которые имеют собственный ограниченный период работоспособности, в связи с их естественным износом, или если такая замена предусмотрена конструкцией и не связана с разборкой изделия;

- дефектов системы, в которой изделие использовалось как элемент этой системы.

Особые условия гарантийного обслуживания кондиционеров

Настоящая гарантия не распространяется на недостатки работы изделия в случае, если Покупатель по своей инициативе (без учета соответствующей информации Продавца) выбрал и купил кондиционер надлежащего качества, но по своим техническим характеристикам не предназначенный для помещения, в котором он был впоследствии установлен Покупателем.

Покупатель-потребитель предупрежден о том, что в соответствии с п.11 "Перечня непродовольственных товаров надлежащего качества, не подлежащих возврату или обмену на аналогичный товар другого размера, формы, габарита, фасона, расцветки или комплектации" Пост. Правительства РФ от 19.01.1998. №55 он не вправе требовать обмена купленного изделия в порядке ст. 25 Закона "О защите прав потребителей" и ст. 502 ГК РФ.

С момента подписания Покупателем Гарантийного талона считается, что:

- Вся необходимая информация о купленном изделии и его потребительских свойствах в соответствии со ст. 10 Закона "О защите прав потребителей" предоставлена Покупателю в полном объеме;

- Покупатель получил Инструкцию по эксплуатации купленного изделия на русском языке и

- Покупатель ознакомлен и согласен с условиями гарантийного обслуживания/особенностями эксплуатации купленного изделия;

- Покупатель претензий к внешнему виду/комплектности/

.....
если изделие проверялось в присутствии Покупателя написать "работе"

купленного изделия не имеет.

Покупатель:

Подпись:

Дата:

Уважаемый Покупатель!

Напоминаем, что неквалифицированный монтаж кондиционеров может привести к его неправильной работе и как следствие выходу изделия из строя. Монтаж данного оборудования должен производиться согласно документу СТО НОСТРОЙ 25 «О МОНТАЖЕ И ПУСКОНАЛАДКЕ ИСПАРИТЕЛЬНЫХ КОМПРЕССОРНО-КОНДЕНСАТОРНЫХ БЛОКОВ БЫТОВЫХ СИСТЕМ КОНДИЦИОНИРОВАНИЯ В ЗДАНИЯХ И СООРУЖЕНИЯХ». Гарантию на монтажные работы и связанные с ними недостатки в работе изделия несет монтажная организация. Производителю (продавец) вправе отказать в гарантии на изделие смонтированное и введенное в эксплуатацию с нарушением стандартов и инструкций.

ИЗЫМАЕТСЯ МАСТЕРОМ ПРИ ОБСЛУЖИВАНИИ

ТАЛОН НА ГАРАНТИЙНОЕ ОБСЛУЖИВАНИЕ

ZANUSSI

Модель:.....

Серийный номер:.....

Дата покупки:.....

Штамп продавца

Дата пуска в эксплуатацию:

Штамп организации, производившей пуск в эксплуатацию

ИЗЫМАЕТСЯ МАСТЕРОМ ПРИ ОБСЛУЖИВАНИИ

ТАЛОН НА ГАРАНТИЙНОЕ ОБСЛУЖИВАНИЕ

ZANUSSI

Модель:.....

Серийный номер:.....

Дата покупки:.....

Штамп продавца

Дата пуска в эксплуатацию:

Штамп организации, производившей пуск в эксплуатацию

Ф.И.О. покупателя:

Адрес:

Телефон:

Код заказа:

Дата ремонта:

Сервис-центр:

Мастер:

Ф.И.О. покупателя:

Адрес:

Телефон:

Код заказа:

Дата ремонта:

Сервис-центр:

Мастер:



www.easy-comfort.ru
www.zanussi.ru

В тексте и цифровых обозначениях инструкции могут быть допущены технические ошибки и опечатки.

Изменения технических характеристик и ассортимента могут быть произведены без предварительного уведомления.

Zanussi is a registered trademark used under license from AB Electrolux (publ).

Занусси – зарегистрированная торговая марка, используемая в соответствии с лицензией Electrolux AB (публ.).

