

TOSHIBA

РУКОВОДСТВО ПОЛЬЗОВАТЕЛЯ ПУЛЬТА ДИСТАНЦИОННОГО УПРАВЛЕНИЯ

TOSHIBA

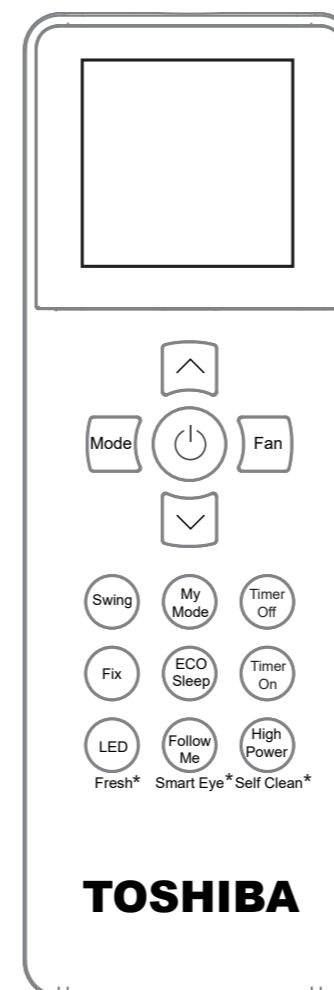

**RAS-07U2KH2S-EE / RAS-07U2AH2S-EE
RAS-09U2KH2S-EE / RAS-09U2AH2S-EE
RAS-12U2KH2S-EE / RAS-12U2AH2S-EE
RAS-18U2KH2S-EE / RAS-18U2AH2S-EE
RAS-24U2KH2S-EE / RAS-24U2AH2S-EE**

СОДЕРЖАНИЕ

1. КРАТКОЕ РУКОВОДСТВО	2
2. ДИСПЛЕЙ И КНОПКИ	3
2.1. Дисплей	3
2.2. Кнопки	4
3. ИСПОЛЬЗОВАНИЕ БАЗОВЫХ ФУНКЦИЙ	5
3.1. Базовые операции	5
3.2. Функция «Таймер» (Timer)	6
4. ИСПОЛЬЗОВАНИЕ РАСШИРЕННЫХ ФУНКЦИЙ	7

⚠ ПРЕДОСТЕРЕЖЕНИЕ

УКАЗАНИЯ ПО ИСПОЛЬЗОВАНИЮ ПУЛЬТА ДИСТАНЦИОННОГО УПРАВЛЕНИЯ

- В пульте дистанционного управления используются две щелочные батареи (1,5 В).
- Не используйте разряженные батареи или батареи разных типов: это может привести к выходу пульта из строя.
- Если пульт дистанционного управления не используется более двух месяцев, извлеките батареи. Протечка батарей может привести к повреждению пульта дистанционного управления.
- Средний срок службы батарей в нормальном режиме эксплуатации составляет 6 месяцев. Батареи необходимо заменить в случае, если внутренний блок не издает подтверждающий звуковой сигнал или индикатор  передачи 9 на пульте дистанционного управления не загорается.
- Максимальное рабочее расстояние пульта дистанционного управления составляет около 8 метров.
- В момент нажатия кнопок для выбора функций передатчик пульта дистанционного управления должен быть направлен в сторону приемника внутреннего блока. О получении сигнала свидетельствует подтверждающий звуковой сигнал.
- Между пультом дистанционного управления и приемником внутреннего блока не должны находиться шторы, двери или другие материалы, препятствующие прохождению сигналов от пульта дистанционного управления на внутренний блок.
- Избегайте воздействия прямых солнечных лучей на приемник внутреннего блока, поскольку это может привести к ухудшению приема сигнала и нарушениям в работе кондиционера. Для защиты от прямых солнечных лучей используйте шторы.
- Держите пульт дистанционного управления вдали от воды. Не допускайте падения пульта дистанционного управления.
- Не пользуйтесь предметами с острыми краями для нажатия кнопок пульта дистанционного управления.
- Не допускайте попадания жидкостей внутрь пульта дистанционного управления.
- Если на команды пульта дистанционного управления реагируют другие электрические приборы, переместите эти электроприборы.
- Не выбрасывайте батареи как несортированный городской мусор. Порядок утилизации батарей определяется местным законодательством.

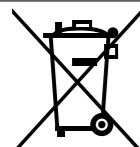

Правильный порядок утилизации батарей

- Эта маркировка на батареях, которые входят в комплект поставки вашего кондиционера, является информацией для конечных пользователей.
- Батареи с истекшим сроком службы подлежат утилизации отдельно от обычных домашних отходов. Утилизируйте батареи в местном муниципальном центре сбора отходов или центре переработки.

1. КРАТКОЕ РУКОВОДСТВО

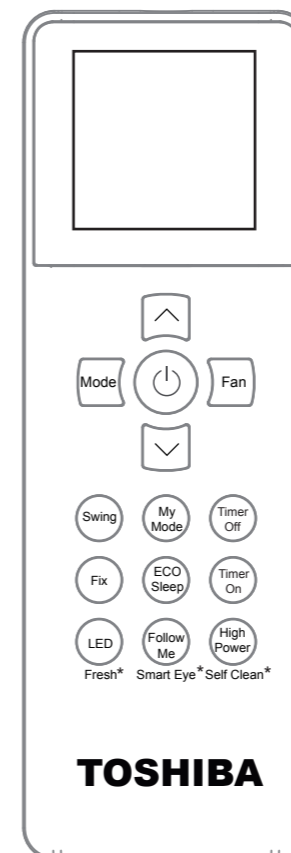

RG67N/BGEF(17°C-30°C)
RG67N10/BGEF(20°C-28°C)

* Дополнительные функции: такие функции могут не поддерживаться пультом дистанционного управления или кондиционером.



2. ДИСПЛЕЙ И КНОПКИ

2.1 ДИСПЛЕЙ

Используется для отображения информации при включенном пульте дистанционного управления.



Примечание

Для наглядности на иллюстрации одновременно изображены все индикаторы. При работе кондиционера на дисплее отображаются только функциональные символы, соответствующие фактическому режиму работы.

2.2 КНОПКИ

ВКЛ/ВЫКЛ (On/Off)
Нажмите для начала работы. Нажмите еще раз для остановки.

Выбор режима (Mode)
Нажимайте эту кнопку для поочередного переключения между режимами.

Активация индивидуального режима (My Mode)
Используется для сохранения или вызова пользовательских предустановок.

Качание (Swing)
Включает и отключает режим перемещения горизонтальных жалюзи.

Фиксация (Fix)
Используется для установки желаемого направления потока воздуха в вертикальной плоскости. Каждое нажатие приводит к изменению угла поворота жалюзи на 6°.

Включение/отключение светодиодного дисплея (LED)

Нажмите для включения/отключения светодиодного дисплея. Нажмите и удерживайте более 2 секунд для активации или отключения функции подачи свежего воздуха (Fresh).

Активация режима «Сон» (ECO Sleep)
Нажмите для активации режима «Сон» (Sleep).

ПРИМЕЧАНИЕ

1. На иллюстрации выше показаны все функции. На реальных моделях имеются только соответствующие элементы.
2. Дизайн кнопок может незначительно отличаться от реальных моделей.

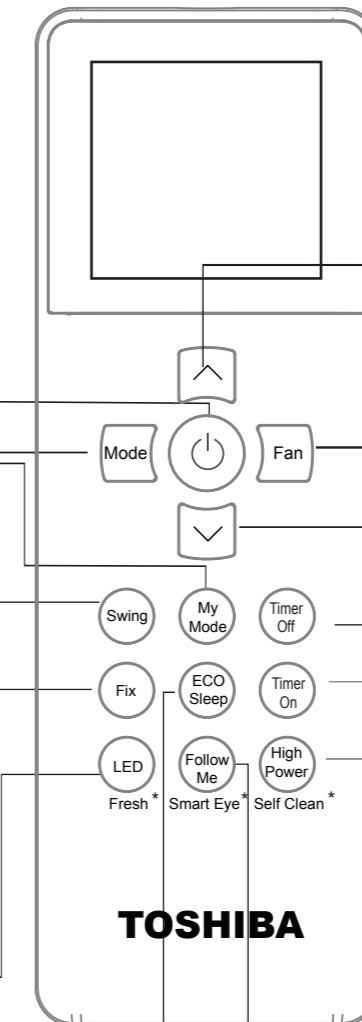

Повышение температуры

Используется для повышения температуры с шагом в 1 °С. Макс. температура равна 30 °С или 28 °С (в зависимости от модели).

Скорость вращения вентилятора

Нажмите для изменения скорости вращения вентилятора.

Снижение температуры

Используется для снижения температуры с шагом в 1 °С. Мин. температура равна 17 °С или 20 °С (в зависимости от модели).

Таймер выключения (TIMER OFF)

Нажмите для установки таймера выключения кондиционера.

Таймер включения (TIMER ON)

Нажмите для установки таймера включения кондиционера.

Высокая мощность High Power (Turbo)

Нажмите для включения/отключения режима высокой мощности (High power). Нажмите и удерживайте более 2 секунд для активации или отключения функции самоочистки (Self Clean).

Функция слежения (Follow me)

Нажмите для включения/отключения функции слежения (Follow me). Нажмите и удерживайте более 2 секунд для активации или отключения функции контроля активности людей в помещении (Smart eye).

3. ИСПОЛЬЗОВАНИЕ БАЗОВЫХ ФУНКЦИЙ

3.1 БАЗОВЫЕ ОПЕРАЦИИ

ВНИМАНИЕ Перед началом использования включите кондиционер и убедитесь в наличии питания в сети.

Режим АВТО (AUTO)

Выберите режим АВТО (AUTO) → Установите желаемую температуру → Установите желаемую температуру

ПРИМЕЧАНИЕ

- В автоматическом режиме работы системы с тепловым насосом (AUTO) кондиционер может автоматически переключаться между режимами ОХЛАЖДЕНИЕ (COOL), ОБОГРЕВ (HEAT) или ВЕНТИЛЯЦИЯ (FAN), определяя отличие между фактической температурой в помещении и заданной температурой.
- В автоматическом режиме (AUTO) системы, обеспечивающей только охлаждение, кондиционер может автоматически переключаться между режимами ОХЛАЖДЕНИЕ (COOL) или ВЕНТИЛЯЦИЯ (FAN), определяя отличие между фактической температурой в помещении и заданной температурой.
- В автоматическом режиме (AUTO) регулировка скорости вращения вентилятора недоступна.

Режим ОХЛАЖДЕНИЕ (COOL) или ОБОГРЕВ (HEAT)

Выберите режим ОХЛАЖДЕНИЕ (COOL) или ОБОГРЕВ (HEAT). → Установите температуру. → Установите скорость вращения вентилятора.

Режим ОСУШЕНИЕ (DRY)

Выберите режим ОСУШЕНИЕ (DRY). → Установите температуру. → Включите кондиционер

ПРИМЕЧАНИЕ
В режиме ОСУШЕНИЕ (DRY) регулировка скорости вращения вентилятора недоступна, поскольку она контролируется автоматически.

Режим ВЕНТИЛЯЦИЯ (FAN)

Выберите режим ВЕНТИЛЯЦИЯ (FAN). → Установите скорость вращения вентилятора. → Включите кондиционер

3.2 ФУНКЦИЯ «ТАЙМЕР» (TIMER)

TIMER ON/OFF – используется для установки времени, по истечении которого кондиционер автоматически включится/выключится.

ТАЙМЕР ВКЛЮЧЕНИЯ (TIMER ON)

Нажмите , чтобы выбрать время включения.

Нажмите кнопку несколько раз, чтобы установить желаемое время включения кондиционера.

Направьте пульт дистанционного управления на внутренний блок и подождите 2 секунды. Появится индикация «TIMER ON».

ТАЙМЕР ОТКЛЮЧЕНИЯ (TIMER OFF)

Нажмите , чтобы выбрать время выключения.

Нажмите кнопку несколько раз, чтобы установить желаемое время выключения кондиционера.

Направьте пульт дистанционного управления на внутренний блок и подождите 2 секунды. Появится индикация «TIMER OFF».

ПРИМЕЧАНИЕ

- После активации таймера включения (TIMER ON) или выключения (TIMER OFF) с каждым нажатием кнопки время будет изменяться с шагом 30 минут до достижения 10 часов. В диапазоне от 10 до 24 часов время будет изменяться с шагом 1 час. К примеру, нажав на кнопку 5 раз, вы установите продолжительность 2,5 часа, а нажав 21 раз — 11 часов. После достижения 24 часов таймер сбрасывается на 0 часов 00 минут.
- Для отключения любой из этих функций установите соответствующий таймер на 0 часов 00 минут.

Пример установки таймера включения (TIMER ON) и отключения (TIMER OFF).

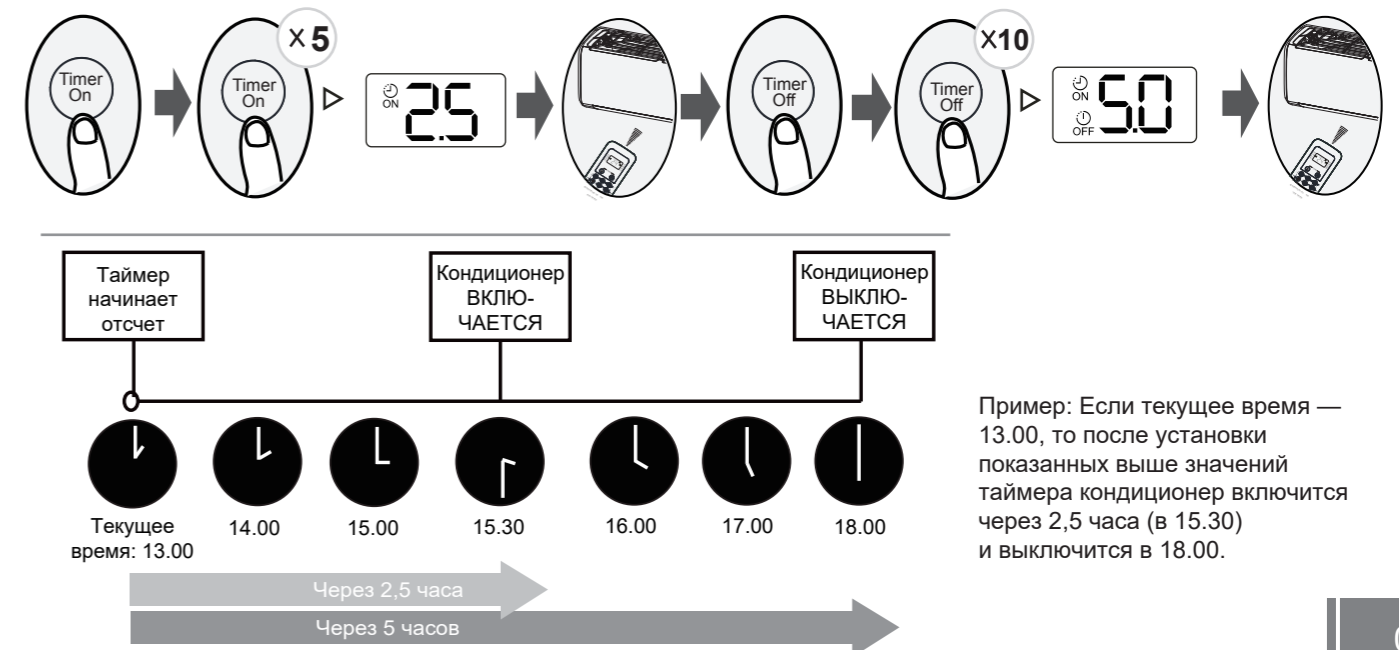

4. ИСПОЛЬЗОВАНИЕ РАСШИРЕННЫХ ФУНКЦИЙ

Качание (Swing)

Нажмите кнопку качания (Swing).

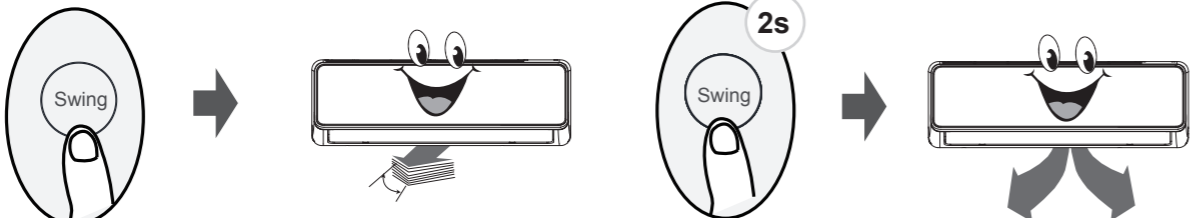

Горизонтальные жалюзи будут автоматически подниматься и опускаться. В кондиционере оконного типа будут автоматически качаться вертикальные жалюзи. В напольном кондиционере с ручной регулировкой положения горизонтальных жалюзи будут автоматически качаться вертикальные жалюзи.

Удерживайте эту кнопку нажатой более 2 секунд, чтобы активировать или отключить автоматическое качание вертикальных жалюзи (наличие зависит от модели).

Кнопка фиксации (Fix)

Нажмите кнопку фиксации (Fix).



С каждым нажатием угол поворота горизонтальных жалюзи будет изменяться на 6°. Нажимайте кнопку, пока жалюзи не займут требуемое положение. В кондиционере оконного типа будут автоматически качаться вертикальные жалюзи. В напольном кондиционере с ручной регулировкой положения горизонтальных жалюзи будут автоматически качаться вертикальные жалюзи.

Режим «Сон» (ECO Sleep)

Нажмите кнопку активации режима «Сон» (ECO Sleep) в режиме ОХЛАЖДЕНИЕ (COOL) или ОБОГРЕВ (HEAT).



Установленная температура будет повышаться (охлаждение) или снижаться (обогрев) на 1 °C в час в течение первых двух часов. Дополнительную информацию см. в РУКОВОДСТВЕ ПОЛЬЗОВАТЕЛЯ.

Работа в режиме «Сон» позволяет экономить энергию и повышает уровень комфорта в ночное время благодаря синхронизации с метаболизмом человеческого тела.

Индивидуальный режим (My Mode)

Удерживайте кнопку нажатой более 2 секунд.



В памяти блока будут сохранены настройки текущего режима, заданная температура и скорость вращения вентилятора.

Нажмите эту кнопку

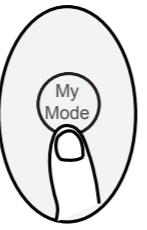

Кондиционер восстановит последние настройки пользователя.

Индивидуальный режим (My Mode) позволяет сохранить избранные настройки (режим, температура и скорость вращения вентилятора). По умолчанию в памяти хранятся такие настройки: режим АВТО (AUTO), температура 26 °C, автоматическая скорость вращения вентилятора.

Функция слежения (Follow me) или функция контроля активности людей в помещении (Smart eye)

Нажмите эту кнопку в режиме ОХЛАЖДЕНИЕ (COOL) или ОБОГРЕВ (HEAT).



Пульт дистанционного управления отображает фактическую температуру в месте своего расположения и с периодичностью 3 минуты отправляет эту информацию на внутренний блок.

Нажмите эту кнопку для активации функции слежения (Follow me). Эта функция позволяет регулировать температуру в помещении, исходя из данных датчика пульта дистанционного управления, и позволяет обеспечивать комфорт.

Примечание: разместите пульт дистанционного управления в месте, которое обеспечит возможность передачи сигнала на внутренний блок.

Удерживайте кнопку нажатой более 2 секунд.



Активируется функция Smart eye.

Удерживайте эту кнопку нажатой более 2 секунд, чтобы активировать функцию Smart eye. После активации функция начнет контроль активности людей в помещении (наличие зависит от модели).

Включение/отключение светодиодного дисплея (LED) или функция подачи свежего воздуха

Нажмите кнопку включения/отключения светодиодного дисплея (LED).



Нажмите эту кнопку для включения или выключения дисплея на внутреннем блоке.

Удерживайте кнопку нажатой более 2 секунд.

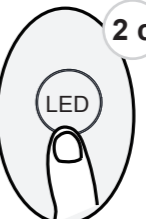

Активируется ионизатор или плазменный фильтр (в зависимости от модели).

Удерживайте эту кнопку нажатой более 2 секунд, чтобы активировать функцию подачи свежего воздуха. После активации функция способствует удалению из воздуха пылицы и загрязнений (наличие зависит от модели).

Высокая мощность High Power (Turbo) или самоочистка (Self Clean)

Нажмите эту кнопку



Кондиционер будет работать с максимальной производительностью для скорейшего достижения заданной температуры.

Нажмите эту кнопку для активации режима высокой мощности High Power (Turbo). Это позволит в кратчайшее время достичь заданной температуры. Повторно нажмите кнопку для отключения режима (доступность зависит от модели).

Удерживайте эту кнопку нажатой более 2 секунд в режиме ОХЛАЖДЕНИЕ (COOL) или ОСУШЕНИЕ (DRY).

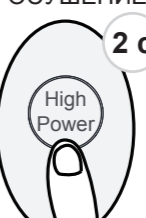

Кондиционер активирует низкую скорость вращения вентилятора для осушения змеевика. Продолжительность цикла очистки составляет 15–30 минут, после чего кондиционер автоматически выключится.

Удерживайте эту кнопку нажатой более 2 секунд, чтобы активировать функцию самоочистки кондиционера, которая предотвращает рост бактерий на теплообменнике (доступность зависит от модели).

4. ИСПОЛЬЗОВАНИЕ РАСШИРЕННЫХ ФУНКЦИЙ

Функция защиты от замерзания (F.P.)

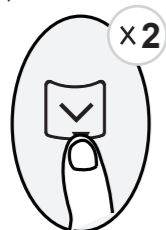

Нажмите эту кнопку дважды в течение 1 секунды в режиме ОБОГРЕВ (HEAT) и установите температуру в диапазоне от 17 °C до 20 °C.



Кондиционер активирует высокую скорость вращения вентилятора (при включенном компрессоре), а значение температуры будет автоматически установлено на 8 °C.



Примечание: эта функция доступна только в кондиционерах с тепловым насосом. Дважды нажмите эту кнопку в режиме ОБОГРЕВ (HEAT) и установите температуру в диапазоне от 17 °C до 20 °C, чтобы активировать функцию защиты от замерзания. Она позволит поддерживать в помещении температуру выше 0 °C (точка замерзания) в условиях холодной зимы. Для отключения этой функции нажмите кнопку On/Off, Sleep, Mode, Fan или Temp.

Функция блокировки Lock Mode 1

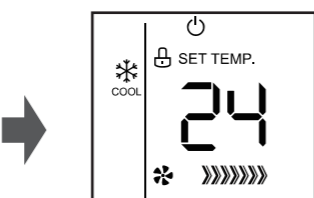
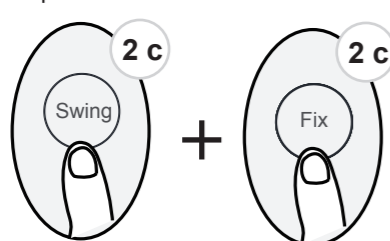
Одновременно нажмите и удерживайте более 2 секунд кнопки  и , чтобы активировать функцию блокировки Lock Mode 1.



Отображение символов блокировки

Для переключения в режим Lock mode 1 одновременно нажмите и удерживайте более 2 секунд кнопки  и . В режиме Lock mode 1 на нажатие реагирует только упомянутая выше комбинация двух кнопок.

Функция блокировки Lock Mode 2

Одновременно нажмите и удерживайте более 2 секунд кнопки TIMER ON и TIMER OFF, чтобы активировать функцию блокировки Lock Mode 2.

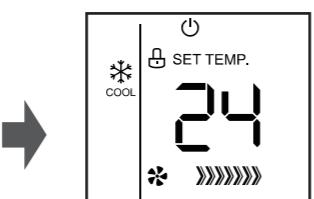
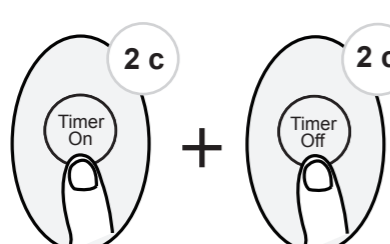

Отображение символов блокировки

Для переключения в режим Lock mode 2 одновременно нажмите и удерживайте более 2 секунд кнопки TIMER ON и TIMER OFF. В режиме Lock mode 2 на нажатие реагируют только кнопки ON/OFF, TEMP UP и DOWN, а также упомянутая выше комбинация двух кнопок.

Тихий режим (Silence)

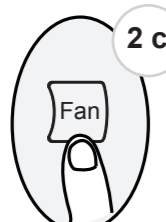

Нажмите и удерживайте более 2 секунд кнопку Fan для активации/отключения тихого режима (Silence).
В связи с работой компрессора на низкой частоте в этом режиме возможна недостаточная эффективность охлаждения и обогрева. Для отключения этой функции нажмите кнопку ON/OFF, Mode, Sleep или активируйте режим защиты от замерзания F.P. или функцию самоочистки Self clean.

Охлаждение и обогрев

Только охлаждение

Только обогрев

В течение 3 минут после установки батарей одновременно нажмите и удерживайте более 3 секунд кнопки «Режим» (Mode) и «Вентилятор» (Fan) для переключения между режимами работы пульта дистанционного управления в следующем порядке:

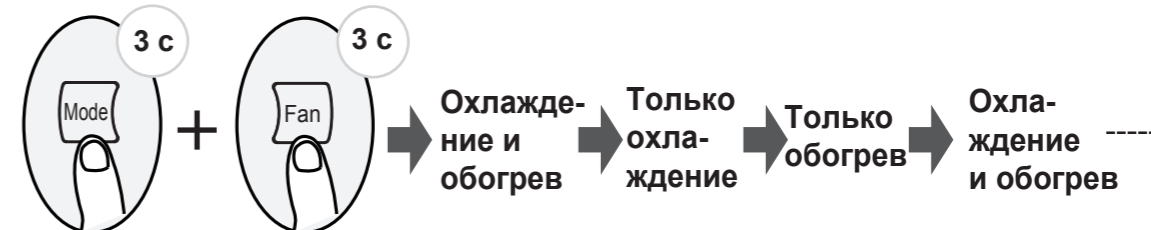

В режиме «Охлаждение и обогрев» при помощи пульта дистанционного управления можно выбрать режимы «Авто» (Auto), «Охлаждение» (Cool), «Осушение» (Dry), «Обогрев» (Heat) и «Вентиляция» (Fan).

В режиме «Только охлаждение» при помощи пульта дистанционного управления можно выбрать только режимы «Охлаждение» (Cool), «Осушение» (Dry) и «Вентиляция» (Fan).

В режиме «Только обогрев» при помощи пульта дистанционного управления можно выбрать только режимы «Обогрев» (Heat) и «Вентиляция» (Fan).

图纸要求：

材质：双胶纸80g

尺寸：A3纸大度420*297对折为单页A4

封面封底双色套印，内页黑白。

封面套印开利蓝pantone 072 (C100, M85, Y0, K0)

商标叶子颜色pantone 376 (C50, M0, Y100, K0)